

Dual Hood - Kit Number 99-190

Intake and Exhaust Requirements for the Dual Hood

- Minimum 6' (2m) away from dryer vents, furnace exhaust (medium or high efficiency furnaces), driveways, oil fill pipes, gas meters, or garbage containers
- At least 18" (457 mm) above the ground, or above the depth of expected snow accumulation.
- At least 3' (1m) from the corner of the building.
- Do not locate in a garage, attic or crawl space.

Side View

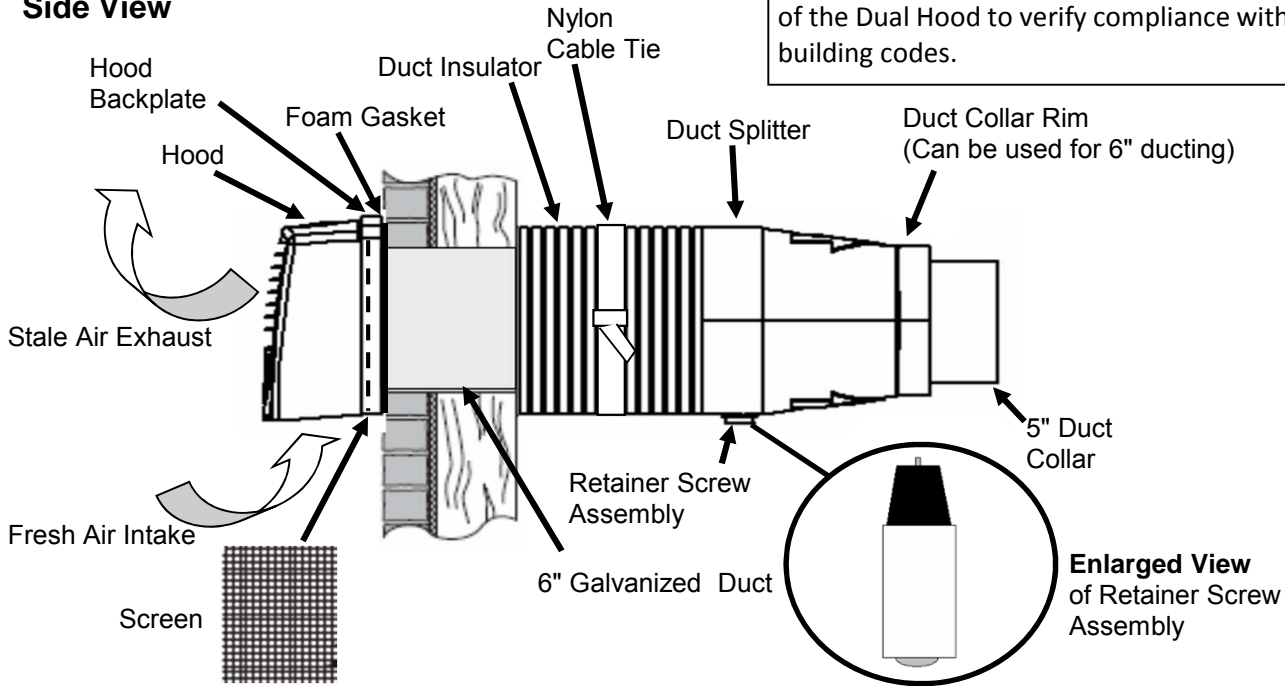

Included in this Kit

- Hood Assembly
- Foam Gasket
- Duct Splitter
- Duct Insulator (2 pieces)
- Retainer Screw Assembly
- Nylon Cable Tie
- Screen

ATTENTION!

Contact your local building authority before installation of the Dual Hood to verify compliance with local building codes.

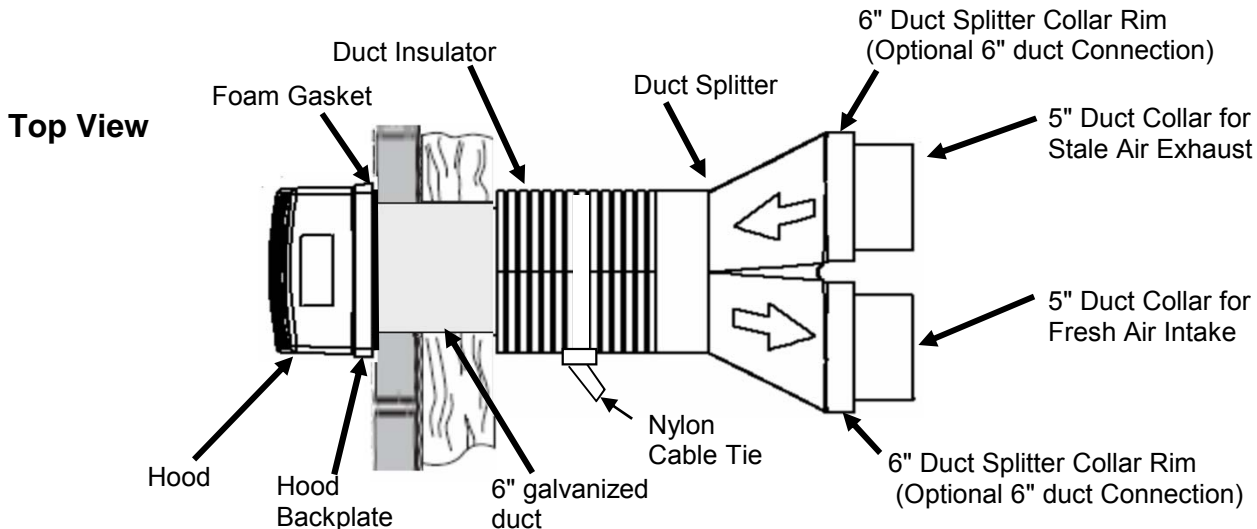

CAUTION!

Sealant must be applied as per instructions or leakage and condensation may occur.

ATTENTION!

Insulate the Fresh Air Supply and Stale Air Exhaust ductwork back to the unit.



511 McCormick Blvd.
London, Ontario N5W 4C8
T (519) 457-1904
F (519) 457-1676

270 Regency Ridge, Suite 210
Dayton, Ohio 45459
T (937) 439-6676
F (937) 439-6685

Dual Hood Installation Steps

Step 1

- (A) Cut a 6" diameter hole in the exterior wall of the building.
 (B) The top of the hole should be a minimum of 1" from the bottom of the floor above (if applicable).

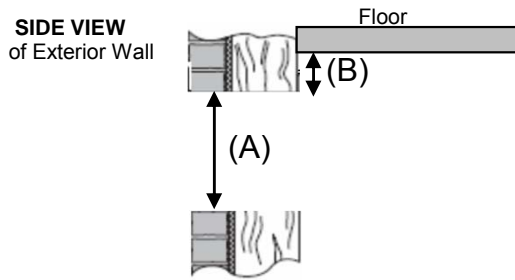

Step 2

- (A) Remove the hood cover from the backplate.
 (B) Slide the foam gasket around the 6" galvanized duct with the white side of the gasket towards the backplate. Align and insert the rounded side of the foam gasket into the rounded side of the backplate.

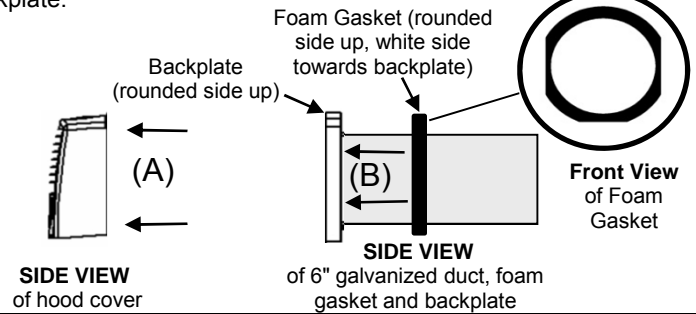

Step 3

- (A) Insert the 6" galvanized duct through the hole cut in the exterior wall. Slide in until the backplate is flush with the exterior wall (curved side up).
 (B) Level the backplate and drill 4 holes in the exterior wall.
 (C) Seal the Backplate with exterior weatherproof sealant and screw in place.
 (D) Line up and hold the Screen in place using the guidelines.
 (E) Snap on the hood cover.

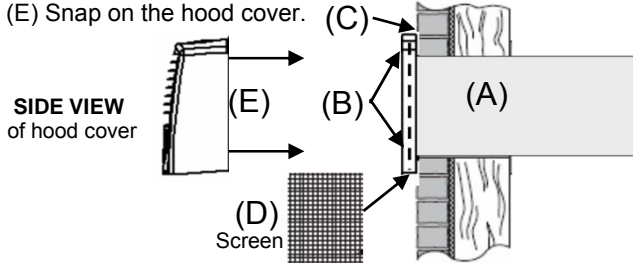

Step 4

- For 5" Ducting, attach the two insulated 5" ducts from the unit over the 5" Duct Collar (A). Secure the insulation to the 6" Duct Splitter Collar Rim (B).
- For 6" Ducting, secure the insulated 6" ducts from the unit over the 6" Duct Splitter Collar Rim (B).

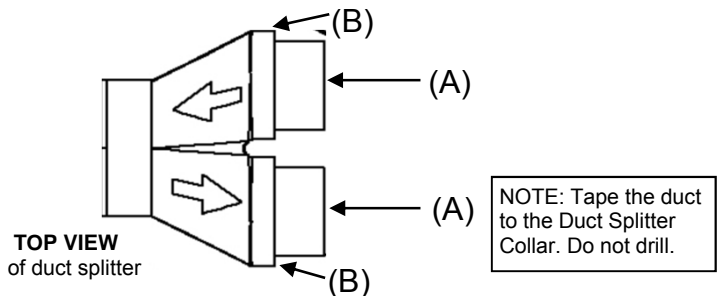

Step 5

- Apply a generous bead of silicone:
 (A) Silicone around the 6" galvanized duct at the interior wall.
 (B) Silicone the groove of the internal divider located inside the 6" galvanized duct.
 (C) Silicone around the outer edge of the 6" galvanized duct.

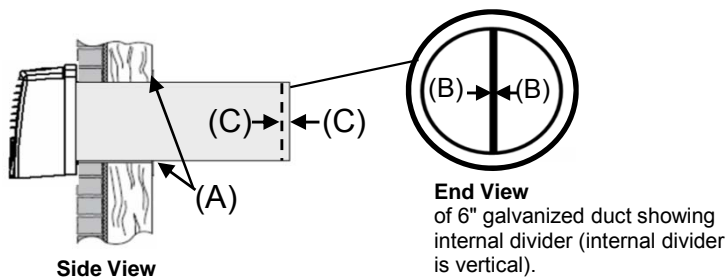

Step 6

- (A) Attach the duct splitter over the 6" galvanized duct. Be sure the pieces align with the holes located in the underside of the duct splitter and 6" galvanized duct.
 (B) Insert and attach the Retainer Screw Assembly until it seats in the pre-punched hole in the galvanized pipe. The nylon should be flush with the foam. Screw until secure (3 to 4 turns).

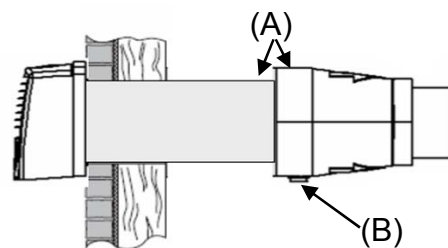

Step 7

- (A) Measure the distance from the interior wall to the duct splitter.
 (B) Line up the 2 halves of the duct insulator to fit together.
 (C) Use a blade knife to cut both halves of the duct insulator to the measured distance.

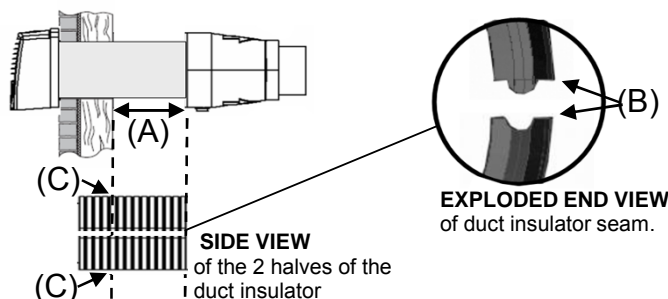

Step 8

- (A) Silicone the concave sides of the duct insulator.
 (B) Silicone both ends of the duct insulator.
 (C) Align the cut ends of the duct insulators towards the exterior wall and wrap the 2 halves of the insulator around the exposed 6" galvanized duct.
 (D) Secure the duct insulator with the Nylon Cable Tie.

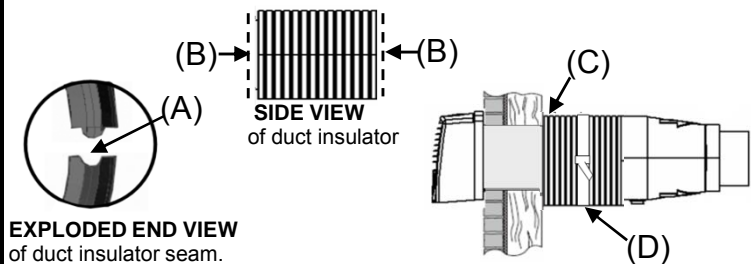

Dual Hood - Trousse Numéro 99-190

Exigences relatives à l'admission et à l'évacuation pour le capuchon jumelé

- À un minimum de 6 pieds (2 mètres) de tout évent de sécheuse ou orifice d'évacuation d'un système de chauffage (fournaise à moyenne ou haute efficacité), ou de n'importe quel chemin d'accès, tuyau de remplissage pour le mazout, compteur de gaz ou conteneur à ordures
- À au moins 18 pouces (457 millimètres) au-dessus du sol ou du niveau prévu pour l'accumulation de neige en hiver
- À au moins 3 pieds (1 mètre) du coin de l'édifice
- Jamais dans un garage, un grenier ou un espace sanitaire

Vue latérale

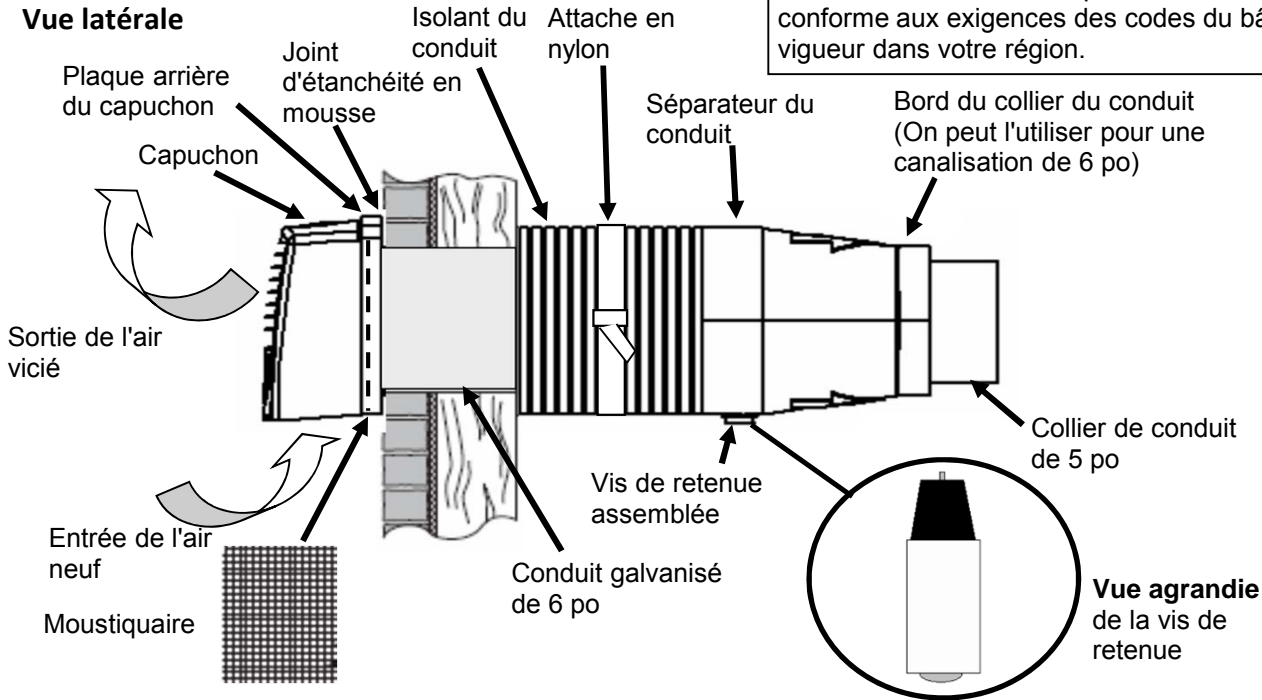

Inclus dans cette trousse

- Capuchon complet
- Joint d'étanchéité en mousse
- Séparateur du conduit
- Isolant du conduit (deux pièces)
- Vis de retenue complète
- Attache en nylon
- Moustiquaire

ATTENTION !

Avant d'installer un capuchon double, communiquez avec les autorités locales pour vous assurer qu'il est conforme aux exigences des codes du bâtiment en vigueur dans votre région.

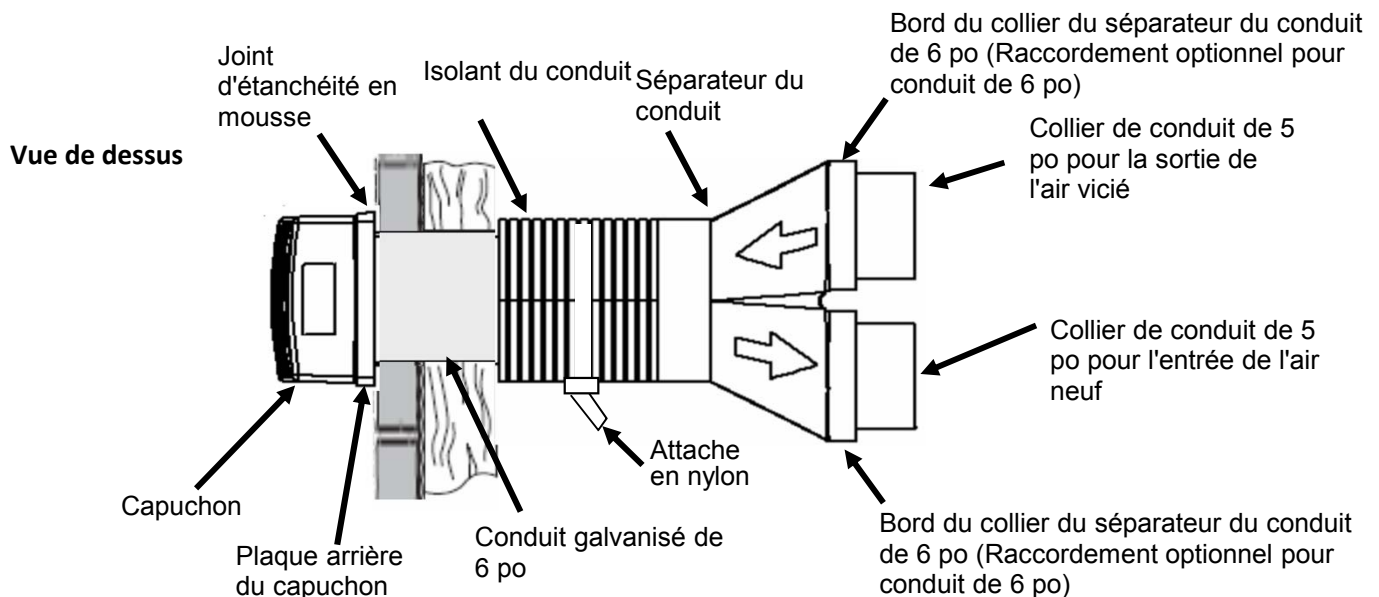

MISE EN GARDE !

Il faut appliquer le produit d'étanchéité (scellant) conformément à son mode d'emploi pour éviter les risques de fuite et de condensation.

ATTENTION !

Isoler le réseau de gaines d'admission de l'air neuf et d'évacuation de l'air vicié jusqu'à l'appareil.

Marche à suivre pour installer le Dual Hood

Étape 1

- (A) Découpez un orifice de 6 pouces de diamètre dans le mur extérieur de l'édifice.
 (B) Il devrait y avoir un espace d'au moins 1 pouce entre le sommet de ce trou et le bas du plancher qui se trouve par-dessus (s'il y a un tel plancher).

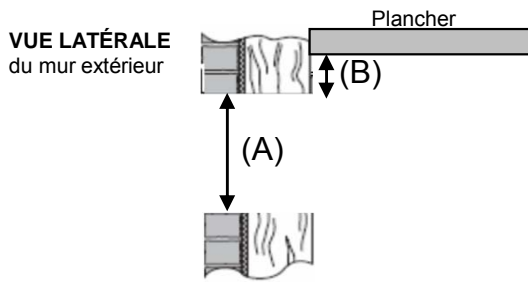

Étape 2

- (A) Enlevez le couvercle du capuchon de la plaque arrière.
 (B) Glissez le joint d'étanchéité en mousse autour du conduit galvanisé de 6 po en tournant le côté blanc du joint vers la plaque arrière. Alignez et introduisez le côté arrondi du joint en mousse dans le côté arrondi de la plaque arrière.

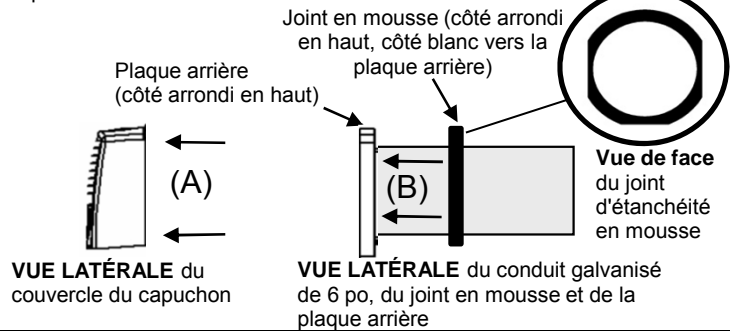

Étape 3

- (A) Introduisez le conduit galvanisé de 6 po à travers l'orifice découpé dans le mur extérieur. Poussez-le jusqu'à ce que la plaque arrière affleure le mur extérieur (côté courbé en haut).
 (B) Après avoir mis la plaque arrière à niveau, percez quatre (4) trous dans le mur extérieur.
 (C) Scellez la plaque arrière à l'aide d'une pâte d'étanchéité à l'épreuve des intempéries, puis fixez-la en place avec des vis.
 (D) Alignez le moustiquaire en vous basant sur les lignes guides.
 (E) Agrafez le couvercle du capuchon en place.

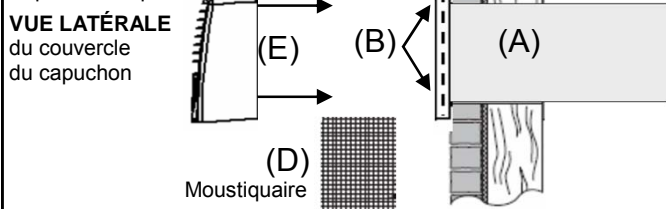

Étape 4

- Pour une canalisation de 5 po, attachez les deux conduits isolés de 5 po provenant de l'appareil par-dessus les colliers de 5 po (A). Fixez l'isolant aux rebords des colliers du séparateur de conduit de 6 po (B).
- Pour une canalisation de 6 po, fixez les conduits isolés de 6 po provenant de l'appareil par-dessus les rebords des colliers du séparateur de conduit de 6 po (B).

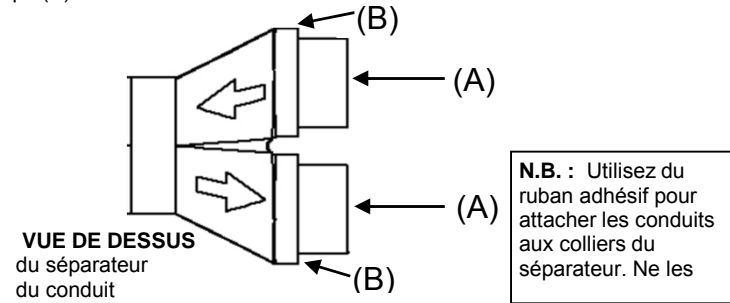

N.B. : Utilisez du ruban adhésif pour attacher les conduits aux colliers du séparateur. Ne les

Étape 5

- Appliquez un bon cordon de silicone :
 (A) autour du conduit galvanisé de 6 po, sur le mur intérieur.
 (B) dans la rainure de la mousse du diviseur interne qui se trouve à l'intérieur du conduit galvanisé de 6 po;
 (C) sur le rebord extérieur du conduit galvanisé de 6 po.

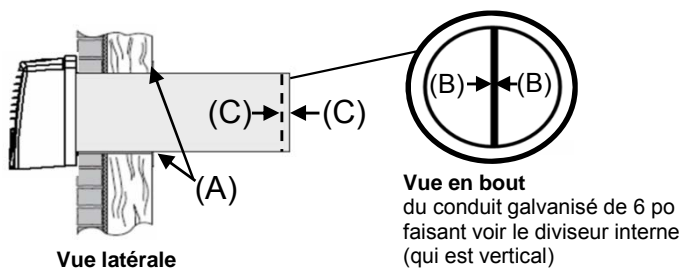

Étape 6

- (A) Attachez le séparateur du conduit par-dessus le conduit galvanisé de 6 po. Il est essentiel que les pièces s'alignent avec les trous situés dans le dessous du séparateur du conduit et le conduit galvanisé de 6 po.
 (B) Insérez et fixez la vis de retenue jusqu'à ce qu'elle soit bien ajustée dans le trou percé d'avance dans le conduit galvanisé. Le nylon devrait affleurer la mousse. Vissez-la suffisamment (trois ou quatre tours).

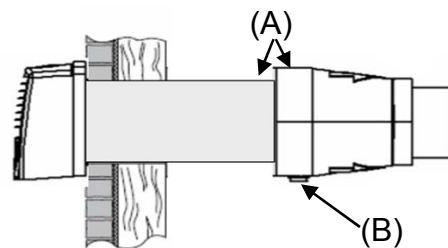

Étape 7

- (A) Mesurez la distance à partir du mur intérieur jusqu'au séparateur du conduit.
 (B) Alignez les deux moitiés de l'isolant du conduit pour les raccorder.
 (C) Servez-vous d'un couteau pour couper les deux moitiés de l'isolant du conduit selon la dimension mesurée.

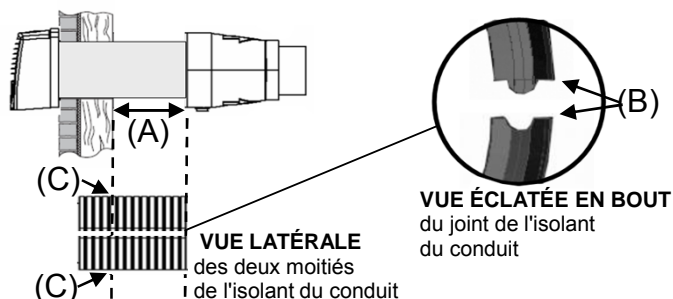

Étape 8

- (A) Silicomez les côtés concaves de l'isolant du conduit.
 (B) Silicomez les deux extrémités de l'isolant du conduit.
 (C) Alignez les extrémités coupées de l'isolant du conduit vers le mur extérieur, puis enveloppez les deux moitiés de l'isolant autour du conduit galvanisé de 6 po exposé.
 (D) Fixez l'isolant du conduit avec l'attache en nylon.

